

Position du jeu par rapport à l'espace minimal libre et à la surface d'impact.

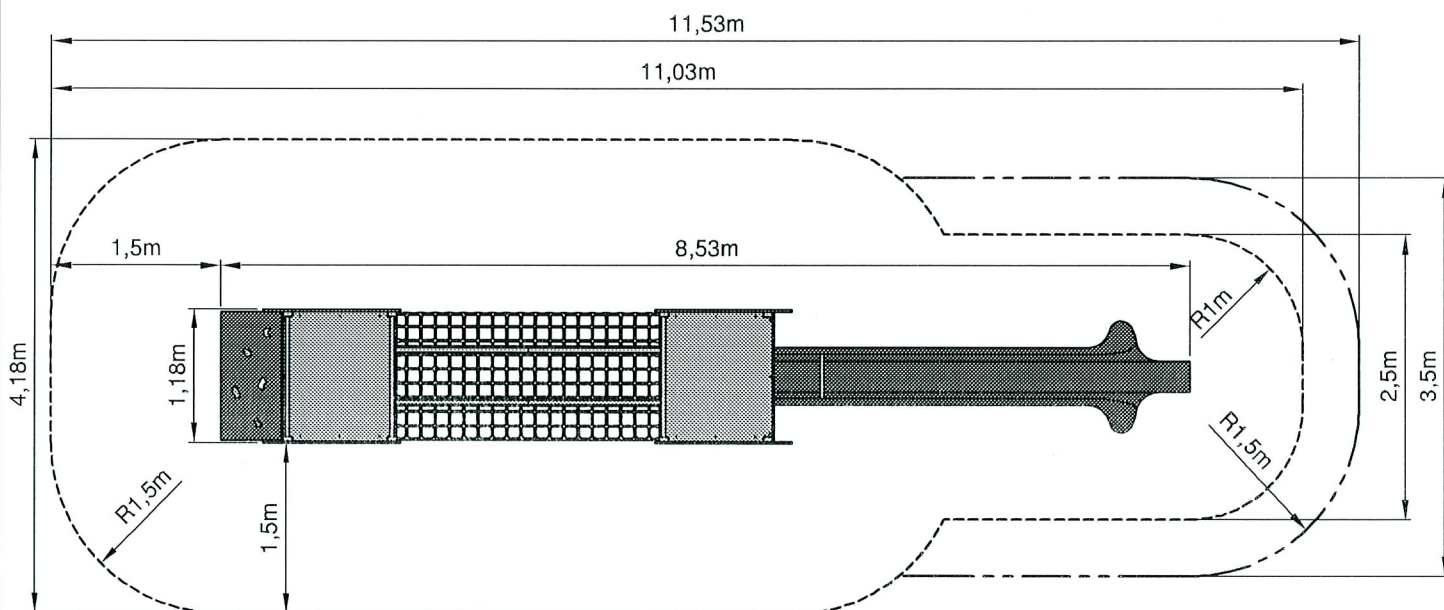

- - - - - Espace minimal libre
 Hauteur: 3,25m
 - - - - - Surface d'impact
 Hauteur de chute: 1,45m

Toutes les cotes des espaces sont des cotes minimales.

sport france

Lieu dit "Les Murets"
 60820 BORAN S/OISE
 Tél. 03 44 21 90 40
 Fax 03 44 21 28 45

Echelle : ~

Date : 4/04/05



Dessiné par : M. AUPETIT

Vérifié par :

Aupetit

Modifications

02

01

00

Ludicolor "LA BROUSSE"

Encombrement

Réf. Sport France

1210P SB/CH

Client

Page 1/9

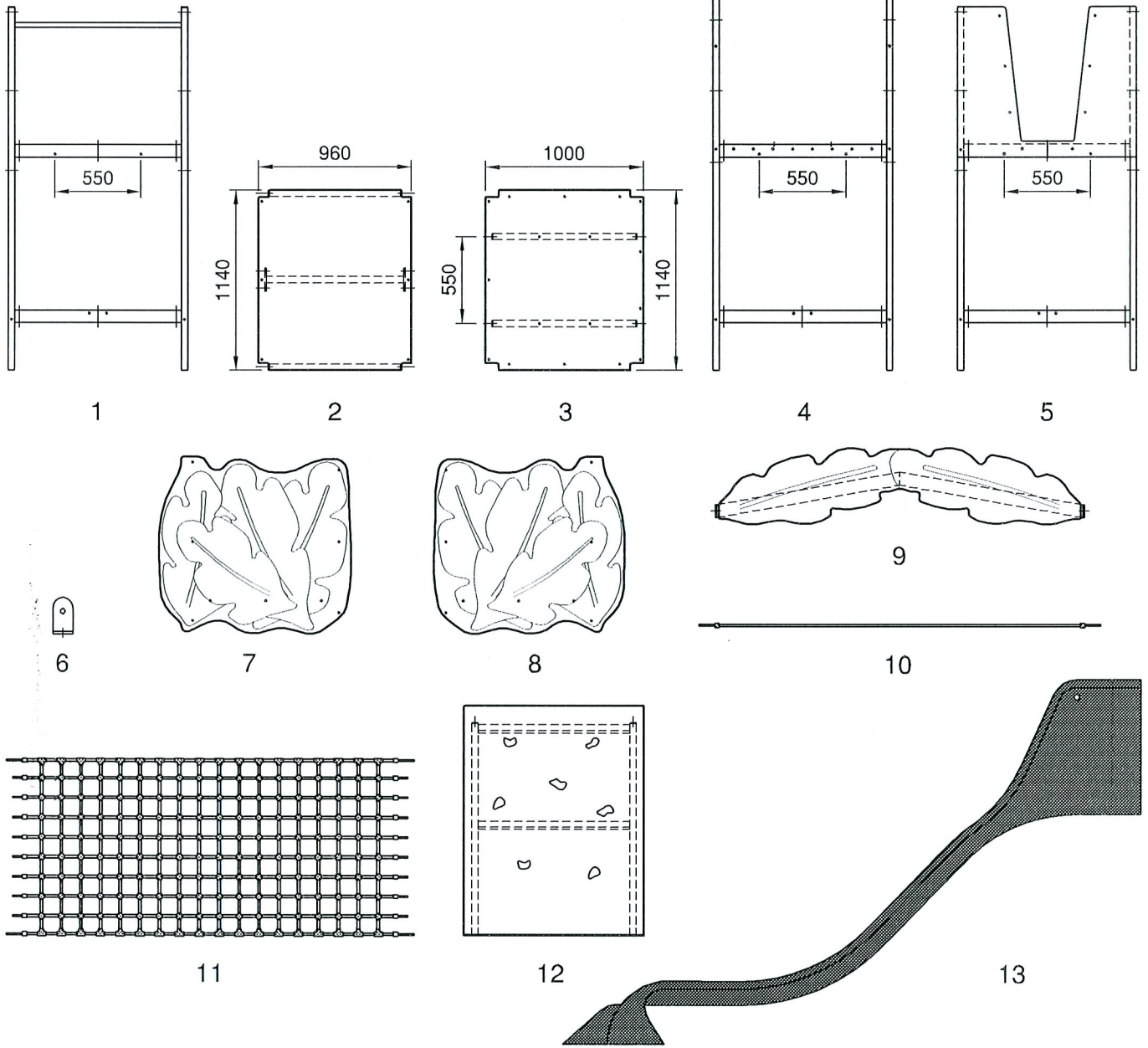

1 2 3 4 5

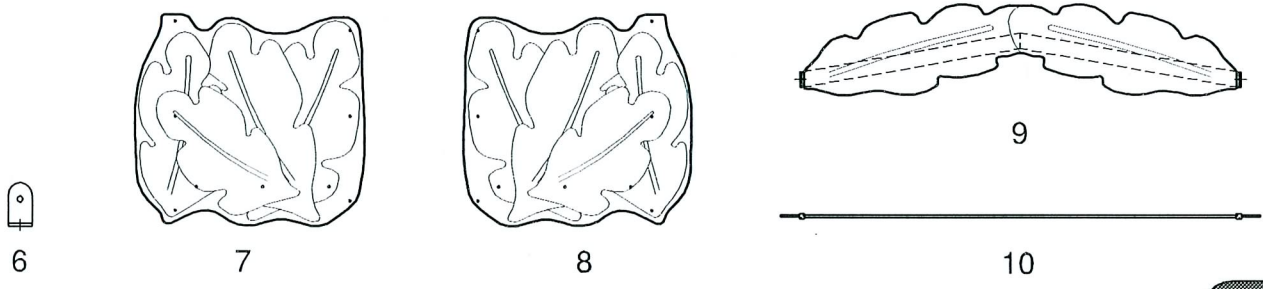

6 7 8 9 10

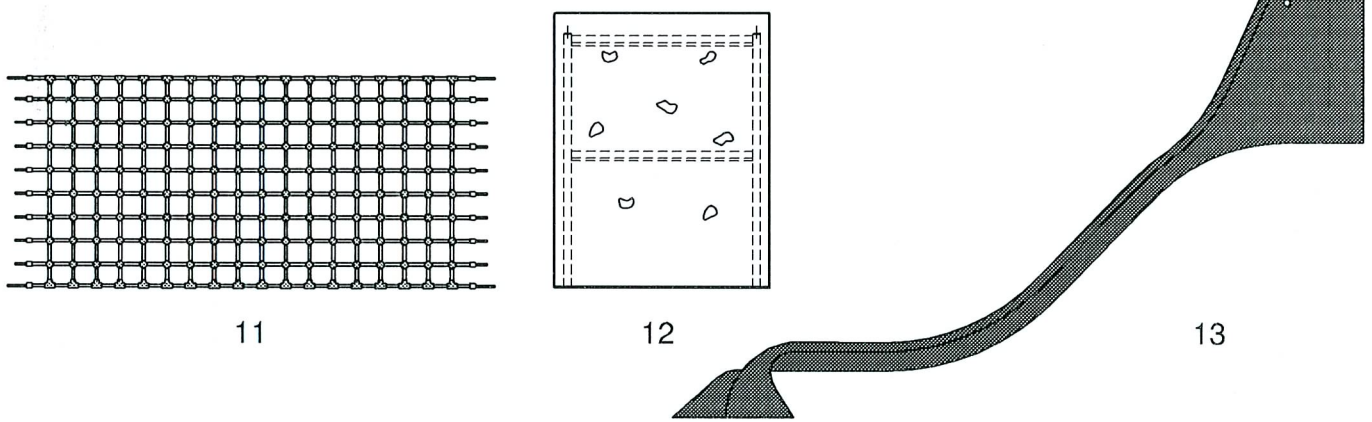

11 12 13

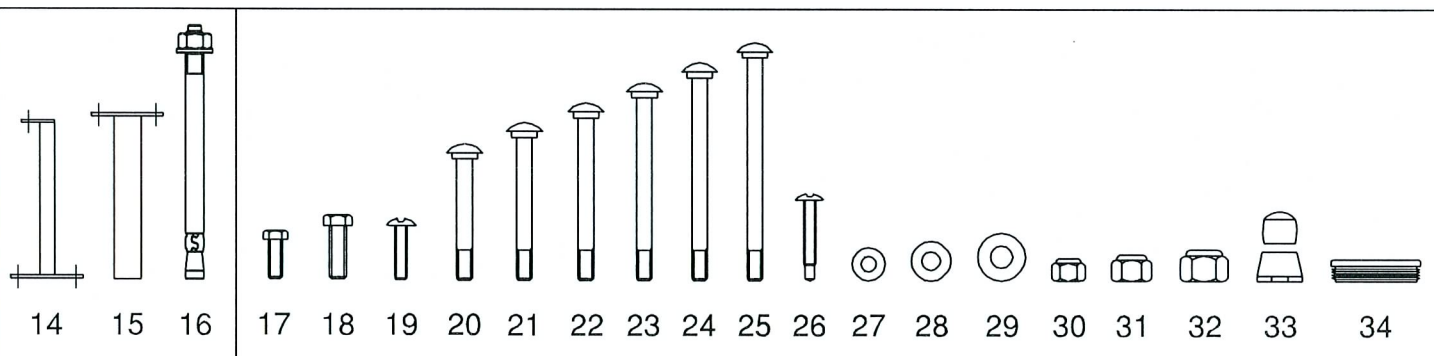

14 15 16 17 18 19 20 21 22 23 24 25 26 27 28 29 30 31 32 33 34



Lieu dit "Les Murets"
60820 BORAN S/OISE
Tél. 03 44 21 90 40
Fax 03 44 21 28 45

Echelle : ~
Date : 4/04/05



Dessiné par : M. AUPETIT
Vérifié par : *Aupetit*

Ludicolor "LA BROUSSE"

Nomenclature

Modifications	
	02
	01
	00

Réf. Sport France
1210P SB/CH

Client Page 2/9

34	Butée tube 80/40	8	8	
33	Cache-écrou	154	164	
32	Ecrou frein M12	36		
31	Ecrou frein M10	26	24	
30	Ecrou frein M8	128	128	
29	Rondelle M12	36		
28	Rondelle M10	26	24	
27	Rondelle M8	128	128	
26	Vis taraudeuse 6/40	4	4	
25	Vis TRCC M8/130	2	2	
24	Vis TRCC M8/120	38	38	
23	Vis TRCC M8/110	8	8	
22	Vis TRCC M8/90	2	2	
21	Vis TRCC M8/80	26	26	
20	Vis TRCC M8/70	22	22	
19	Vis poêlier M8/40	30	30	
18	Vis H M12/40	36		
17	Vis H M10/30	2		
16	Cheville HSA-K M10/140 (type CH)		12	
15	Pied de scellement du jeu (type SB)	12		
14	Pied de scellement glissière (type SB)	2		
13	Glissière tour B ht. 1,45m	1	1	
12	Mur d'escalade prémonté tour A ht. 1,45m	1	1	
11	Pont en cordage armé L. 2,38 m x l. 1,10 m	1	1	
10	Main courante en corde armée L. 2,38 m	2	2	
9	Support de décors prémontée	1	1	
8	Panneau "feuille" droit	2	2	
7	Panneau "feuille" gauche	2	2	
6	Equerre d'assemblage en alu	12	12	
5	Structure tour B prémontée (côté glissière) type SB ou CH	1	1	
4	Structure tours A/B (côté pont) type SB ou CH	2	2	
3	Plancher supérieur prémonté tours A/B	2	2	
2	Plancher inférieur prémonté tours A/B	2	2	
1	Structure tour A (côté mur d'escalade) type SB ou CH	1	1	

Repère	Désignation	Nombre Config SB	Nombre Config CH
--------	-------------	---------------------	---------------------



Lieu dit "Les Murets"
60820 BORAN S/OISE
Tél. 03 44 21 90 40
Fax 03 44 21 28 45

Echelle : ~

Date : 04/04/05



Dessiné par : M. AUPETIT

Vérfié par : *Aupetit*

Modifications

02

01

00

Ludicolor "LA BROUSSE"

Nomenclature

Réf. Sport France

1210P SB/CH

Client

Page 3/9

Notice de montage :

Outils nécessaires : clé de 13, marteau, tournevis.

Montage de la tour A :

1 - Assembler le plancher inférieur prémonté (2) sur les traverses des structures (1 et 4 suivant le type de scellement choisi) par l'intermédiaire des vis TRCC M8/120 (24), du corps des cache-écrous (33), des rondelles M8 (27) et des écrous frein M8 (30). Fixer le renfort du plancher (2) sur les structures à l'aide de vis TRCC M8/70 (20). Procéder de même pour le montage du plancher supérieur prémonté (3) avec trois vis repérées (24) et deux vis taraudeuses 6/40 (26). Les renforts du plancher (3) sont fixés sur les traverses avec des vis TRCC M8/70 (20).

2 - Monter sur le plancher six équerres (6) servant à la fixation des panneaux "feuilles" à l'aide de vis poêliers M8/40 (19) suivant détail 1.

3 - Fixer les panneaux gauche et droit (7 et 8) sur les montants des structures par des vis TRCC M8/80 (21), puis solidariser le plancher supérieur (3) avec les panneaux par les équerres précédemment montées et les vis poêliers M8/40 sans oublier de mettre les cache-écrous (33).

Montage de la tour B :

4 - Assembler le plancher inférieur prémonté (2) sur les traverses des structures (4 et 5) de façon identique au montage de la tour A. Fixer le renfort du plancher (2) sur les structures à l'aide de vis TRCC M8/70 (20). Procéder de même pour le montage du plancher supérieur prémonté (3) avec cinq vis TRCC M8/120 (24) et deux vis taraudeuses 6/40 (26). Les renforts du plancher (3) sont fixés sur la traverse de la structure (4) par deux vis TRCC M8/70 (20) et sur la traverse de la structure prémontée (5) avec deux vis TRCC M8/90 (22).

5 - Monter sur le plancher six équerres (6), servant à la fixation des panneaux "feuilles", à l'aide de vis poêliers M8/40 (19) suivant détail 1.

6 - Fixer les panneaux gauche et droit (7 et 8) sur les montants des structures par des vis TRCC M8/80 (21), puis solidariser le plancher supérieur (3) avec les panneaux par les équerres précédemment montées et les vis poêliers M8/40 sans oublier de mettre les cache-écrous.

7 - Resserrer l'ensemble du montage sans oublier de mettre le capuchon des cache-écrous (33).



Lieu dit "Les Murets"
60820 BORAN S/OISE
Tél. 03 44 21 90 40
Fax 03 44 21 28 45

Echelle : ~

Date : 4/04/05



Dessiné par : M. AUPETIT

Vérfié par :

Modifications

02

01

00

Ludicolor "LA BROUSSE"

Montage du jeu

Réf. Sport France

1210P SB/CH

Client

Page 4/9

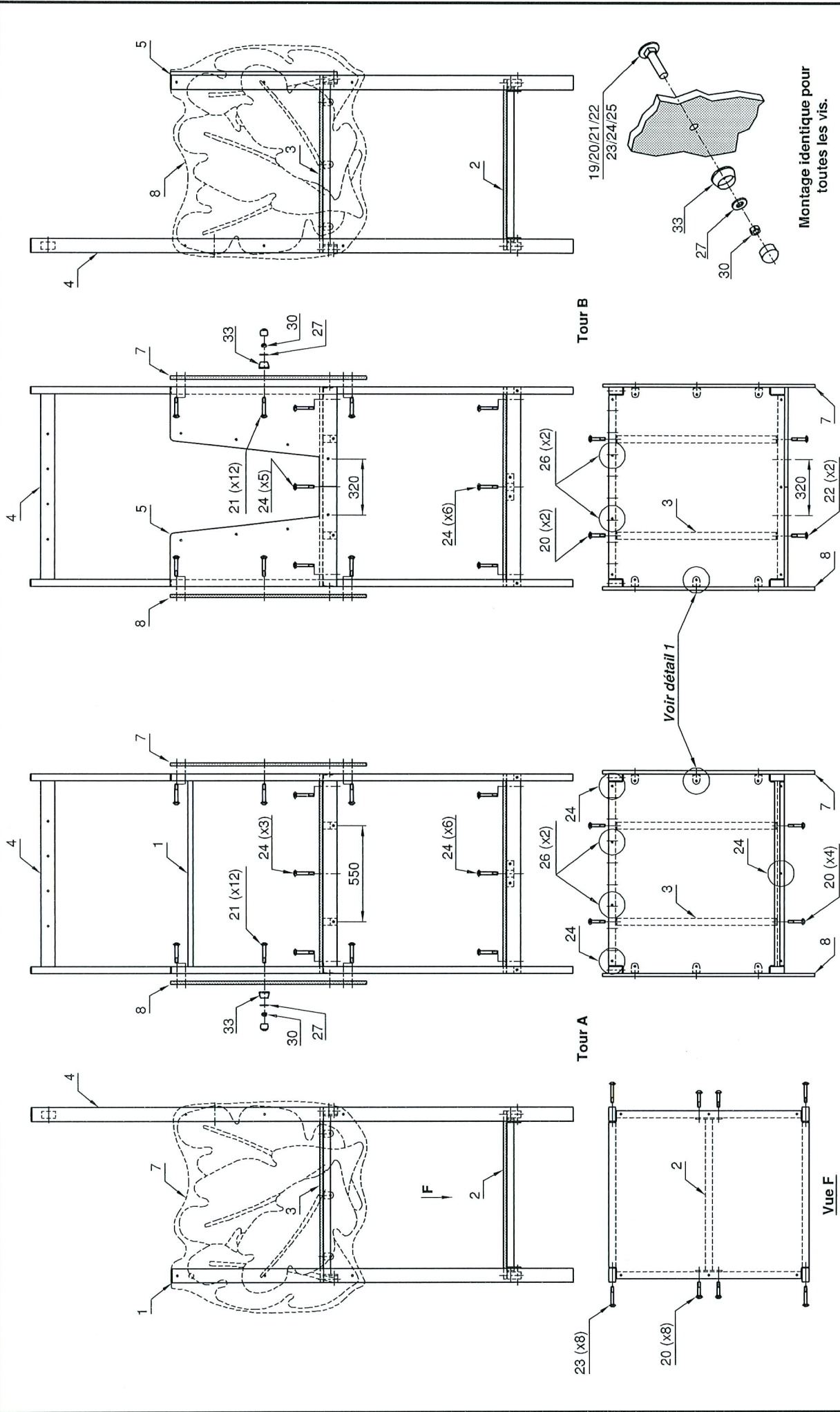

sport france
Lieu dit "Les Murets"
60820 BORAN S/OISE
Tél. 03 44 21 90 40
Fax 03 44 21 28 45

Ludicolor "LA BROUSSE"

Montage des tours A et B

Echelle : 1/20	Date : 4/04/05	Dessiné par : M. AUPETIT	Modifications
		Vérifié par : <i>[Signature]</i>	02
			01
			00

Réf. Sport France
1210P SB/CH

Client

Page 5/9

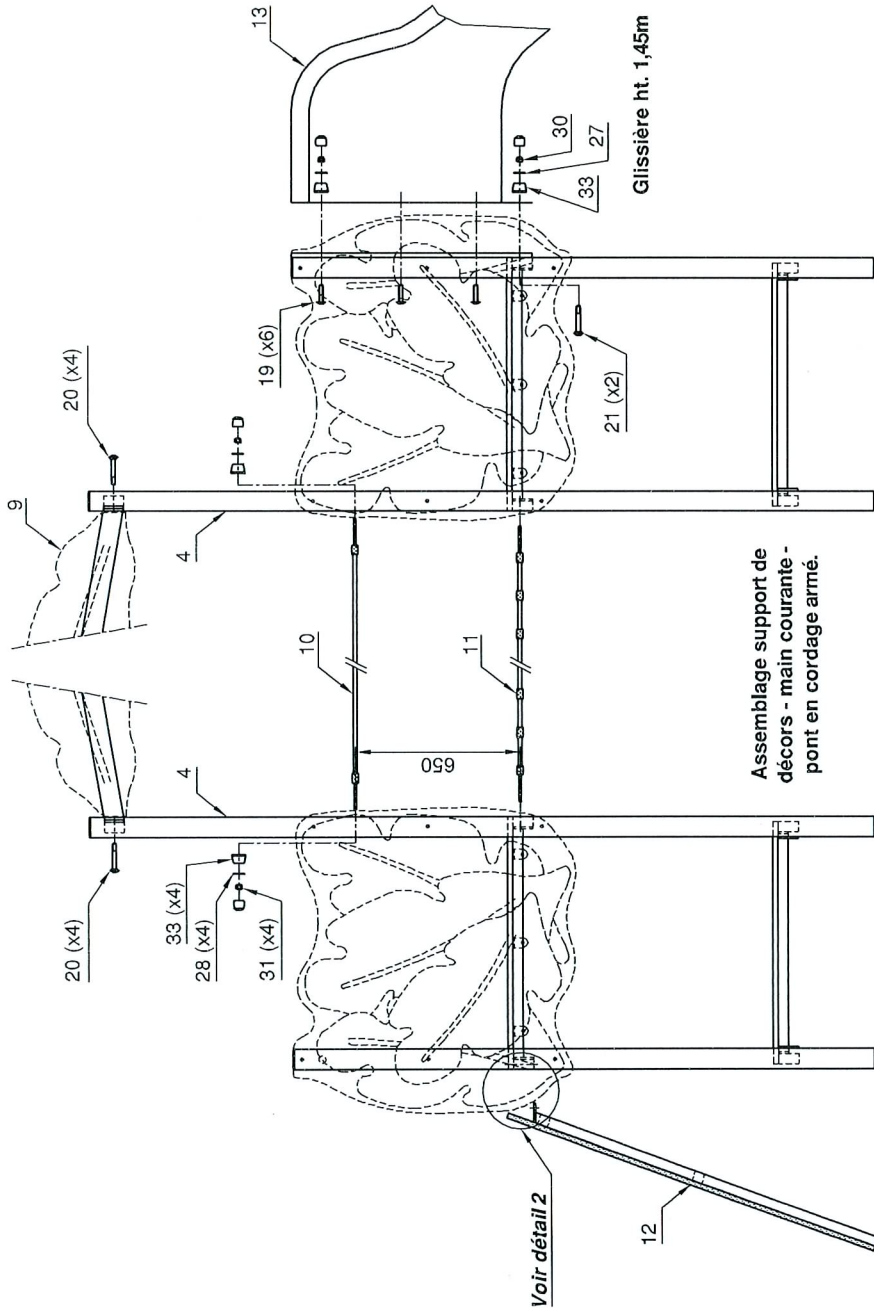

Assemblage support de
décors - main courante -
pont en cordage armé.

Glissière ht. 1,45m

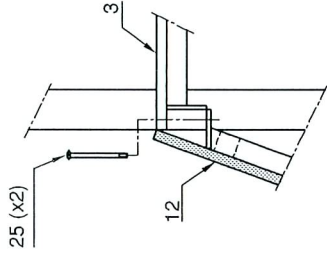
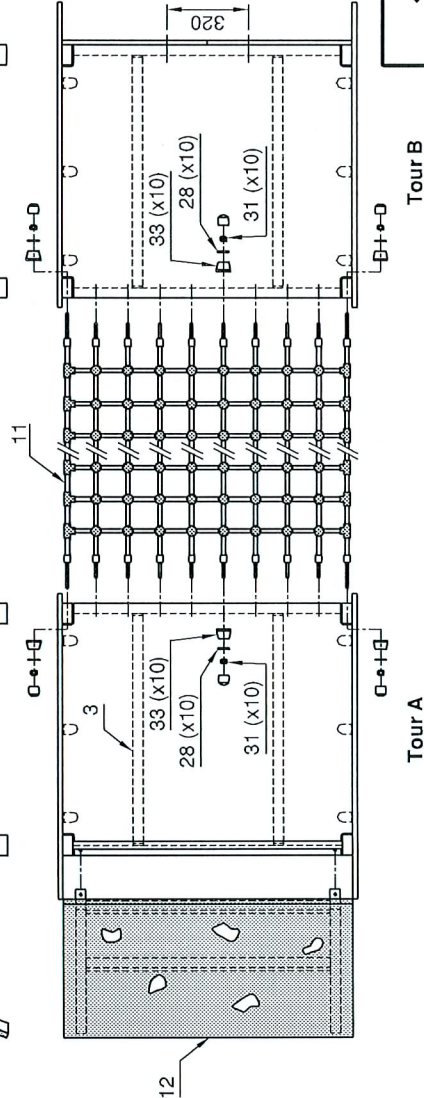

Détail 2 - Assemblage du mur
d'escalade sur la tour A.

Notice de montage :

Outils nécessaires : clé de 13, clé de 17, marteau, tournevis.

- 1 - La liaison entre les deux tours s'effectue d'une part en assemblant le support de décors prémontré (9) sur les traverses des structures (4) à l'aide des vis TRCC M8/70 (20), d'autre part avec les mains courantes en corde armée (10) et le pont en cordage (11) fixés sur les montants à l'aide des tiges filetées M10, des corps de cache-écrous (33), des rondelles M10 (28) et des écrous freins M10 (31).
- 2 - Fixer la structure prémontrée (12) du mur d'escalade (suivant détail 2) au niveau des pattes de fixation sur la traverse du plancher (3) de la tour A à l'aide de vis TRCC M8/130 (25).
- 3 - Monter la glissière (13) sur la tour B par deux vis TRCC M8/80 (21) au niveau de la traverse de la façade supportant le plancher et de six vis poêliers M8/40 (19) pour la partie supérieure de la glissière, du corps des cache-écrous (33), des rondelles M8 (27) et des écrous frein M8 (30).
- 4 - Resserrer l'ensemble du montage sans oublier de mettre le capuchon des cache-écrous (33).

Echelle : 1/20

Date : 4/04/05



Ludicolor "LA BROUSSE"

Montage des accessoires

Dessiné par : M. AUPETIT

Vérifié par : *[Signature]*

Modifications

02	
01	
00	

Ref. Sport France

1210P SB/CH

Client

Page 6/9

sport france
Lieu dit "Les Murets"
60820 BORAN S/OISE
Tél. 03 44 21 90 40
Fax 03 44 21 28 45

La fixation sur massifs béton est utilisée pour un sol fluant. Le niveau zéro est ajusté à la partie inférieure du jeu.

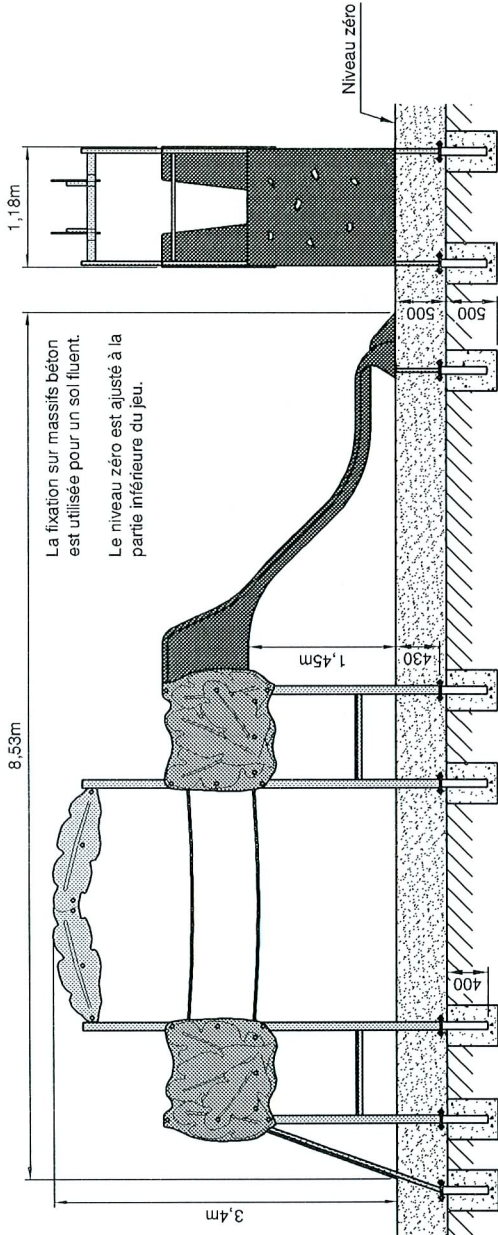

Position du jeu sur sol fluant. (sable, gravier, écorces ou copeaux)

11,74m

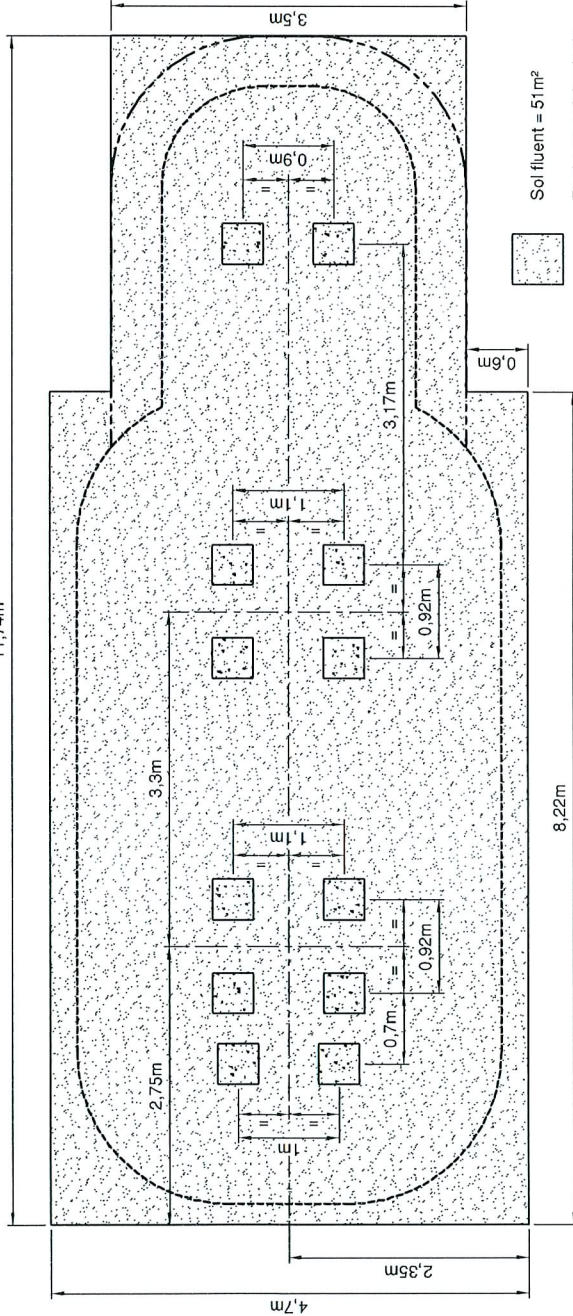

Massifs béton dosés à 250 kg, 400 x 400 x 500 sauf indications contraires

Espace minimal libre Hauteur: 3,25m Surface d'impact Hauteur de chute: 1,45m

Toutes les cotes des espaces sont des cotes minimales.

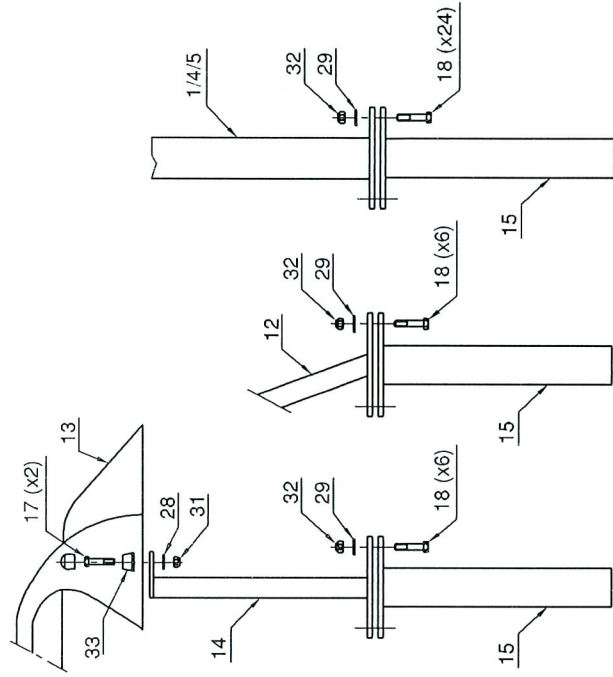

Montage pieds de scellement glissière.

Montage pieds de scellement du mur d'escalade.

Montage pieds de scellement du jeu.

Notice de montage :

Outils nécessaires : clé de 17, clé de 19, maillet.

- 1 - La mise en place du jeu s'effectuera sur un terrain plan et horizontal.
- 2 - Faire les trous de fondation en suivant les indications du plan de scellement ci-contre.
- 3 - Mettre les pieds de scellement (14) sur la glissière (13) à l'aide des vis HM10/30 (17), du corps des cache-écrous (33), des rondelles M10 (28) et des écrous frein M10 (31).
- 4 - Assembler les pieds de scellement du jeu (15) sur les platines des pieds (14) de la glissière, (12) du mur d'escalade, et sur les pieds des tours (1/4/5), à l'aide des vis HM12/40 (18), des rondelles M12 (29) et des écrous frein M12 (32).
- 5 - Resserer l'ensemble des fixations et mettre le capuchon des cache-écrous (33).
- 6 - Positionner et caler le toboggan au dessus des réservations, en respectant la cote de 500mm entre le dessus des massifs béton et le niveau du sol fini. Couler le béton dosé à 250 kg.
- 7 - Effectuer enfin la pose et finition du sol de réception.

sport france
 Lieu dit "Les Murets"
 60820 BORAN S/OISE
 Tél. 03 44 21 90 40
 Fax 03 44 21 28 45

Echelle : 1/50
 Date : 4/04/05
 Dessiné par : M. AUPETIT
 Vérifié par : *[Signature]*
 Ludicolor "LA BROUSSE"
 Fixation du jeu sur massifs béton
 Implantation et montage des pieds de scellement

Modifications	02
	01
	00
Ref. Sport France	
Client	1210P SB
Page	7/9

La fixation par chevilles HSA est réservée aux sols durs (béton, enrobé...). Le niveau zéro est situé à la surface du sol souple.

Sur les sols en grave ciment ou en enrobé, des massifs béton sont à prévoir pour la fixation du jeu.

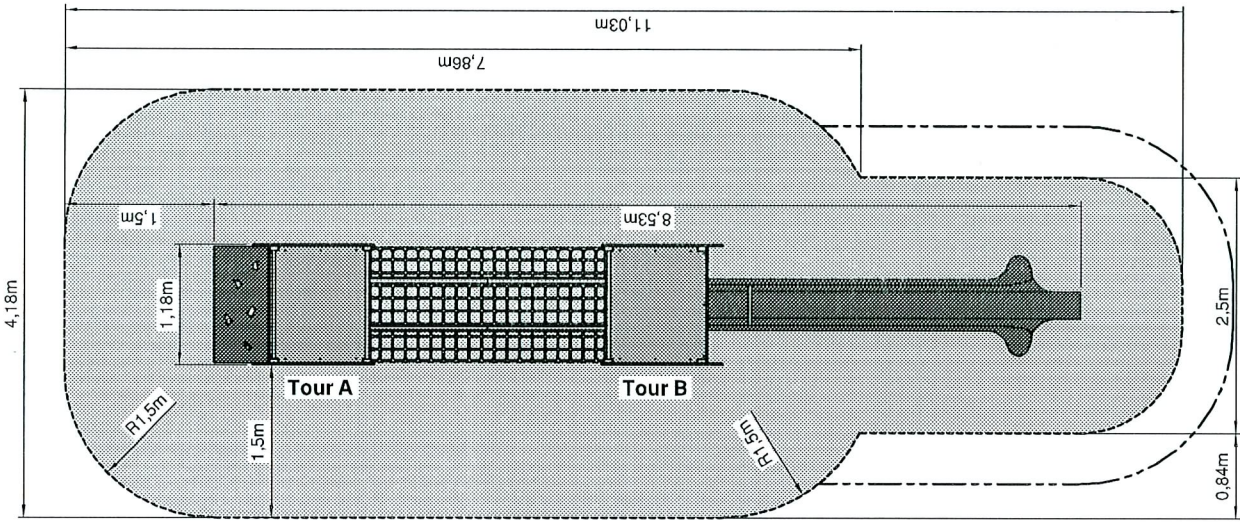
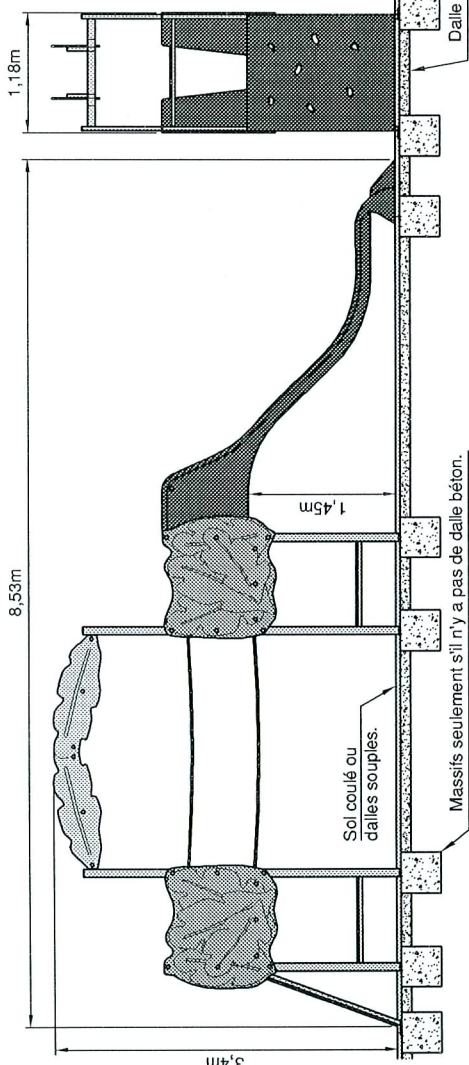

Position des massifs béton.

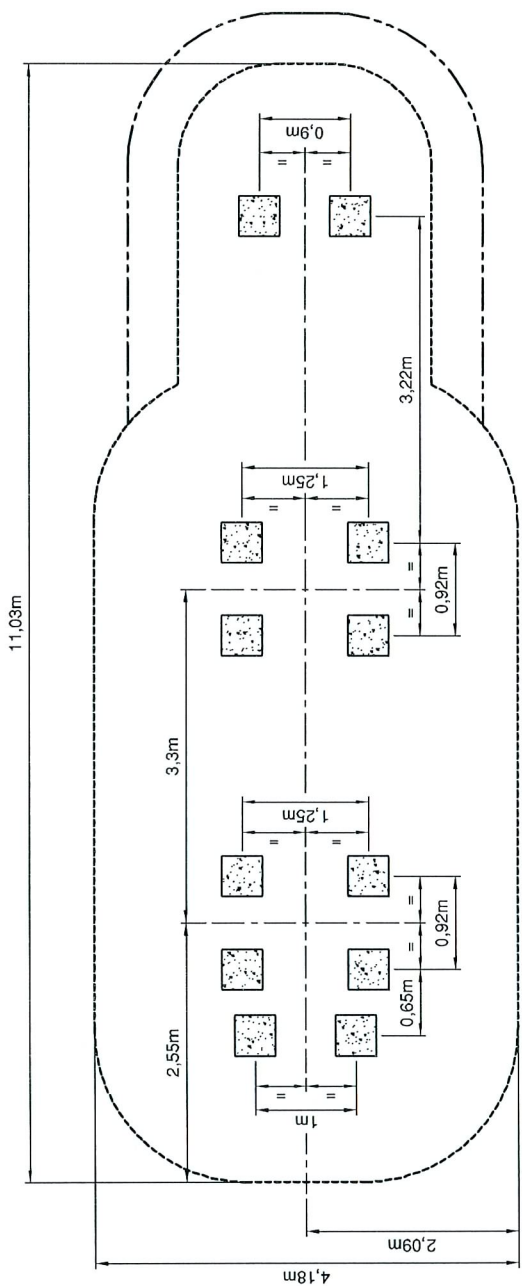

Position du jeu sur sol coulé.

Surface sol coulé : 39 m².

Massifs béton dosés à 250 kg. 400 x 400 x 500 sauf indications contraires

Espace minimal libre Hauteur: 3,25m
Surface d'impact Hauteur de chute: 1,45m

Toutes les cotes des espaces sont des cotes minimales.

sport france
Lieu dit "Les Murets"
60820 BORAN S/OISE
Tél. 03 44 21 90 40
Fax 03 44 21 28 45

Echelle : 1/50
Date : 4/04/05
Dessiné par : M. AUPETIT
Vérifié par : *[Signature]*
Ludicolor "LA BROUSSE"
Fixation du jeu par chevilles
Implantation des massifs béton éventuels et du jeu sur sol coulé

Modifications	02
	01
	00
Ref. Sport France	1210P CH
Client	Page 7/9

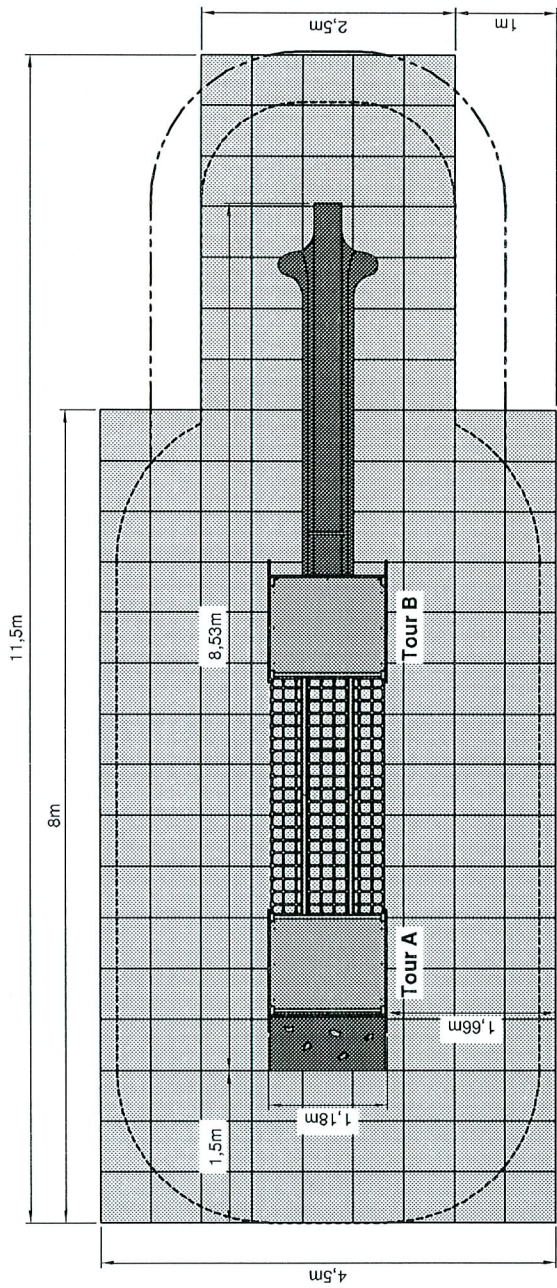

Position du jeu sur dalles souples en décaissé.

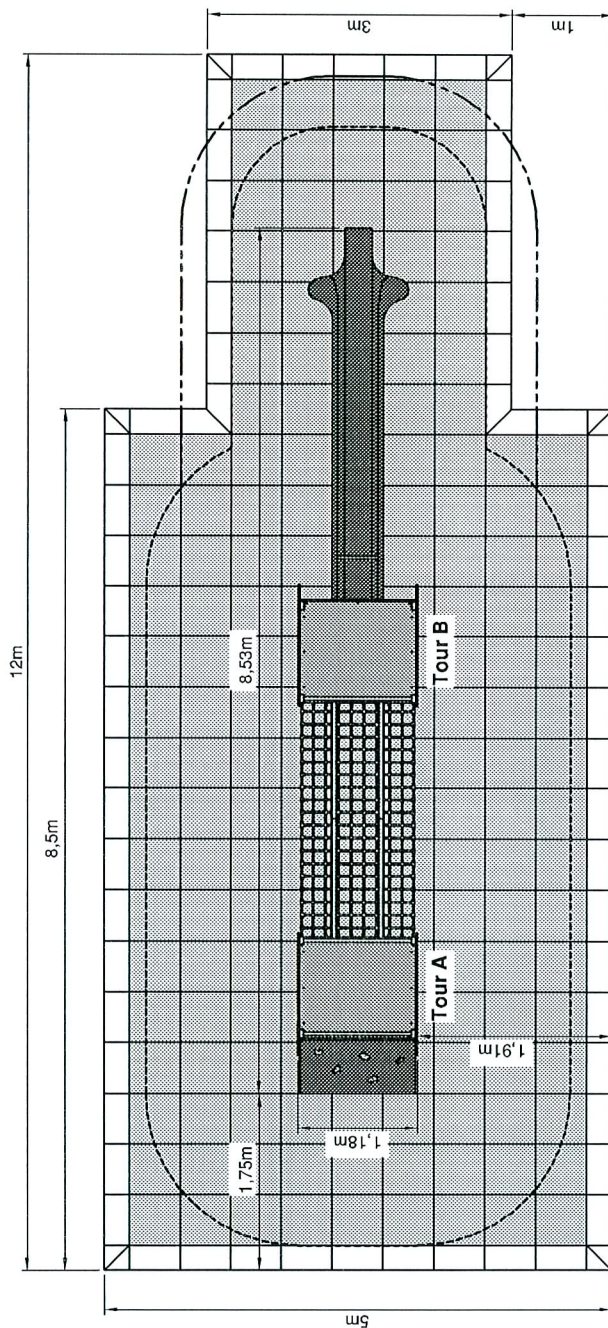
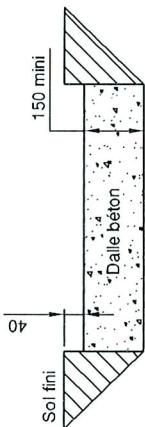

Position du jeu sur dalles souples en pose directe.

-  179 dalles.
-  64 bordures de finition chanfreinées.
-  6 pièces d'angle.

sport france
 Lieu dit "Les Murets"
 60820 BORAN S/OISE
 Tél. 03 44 21 90 40
 Fax 03 44 21 28 45

Echelle : 1/50
 Date : 4/04/05

Dessiné par : M. AUPETIT
 Vérifié par : *Aupetit*

Modifications	02
	01
	00

Ludicolor "LA BROUSSE"

Fixation du jeu par chevilles
 Implantation du jeu sur dalles souples

Ref. Sport France
 1210P CH

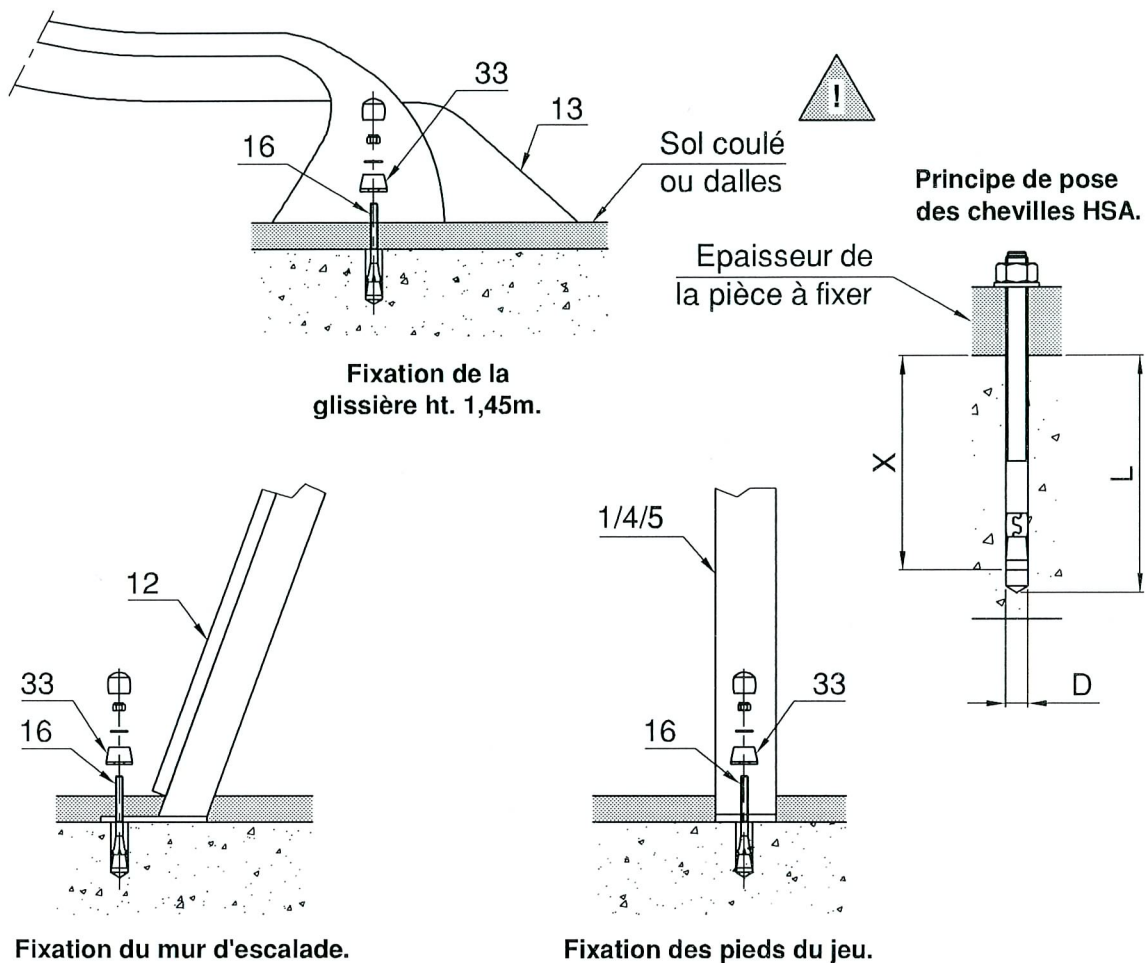

Important :

Le jeu est surélevé de 40mm, cette valeur correspond à l'épaisseur des dalles Sport France. Dans le cas d'une pose avec sol coulé, il faut prévoir la même épaisseur au départ de l'escalier, à l'arrivée des glissières, ainsi qu'à la base du jeu. Ceci afin de rattraper la différence de hauteur entre notre fabrication et l'épaisseur du sol coulé équivalent à une même H.I.C.

Notice de montage :

Outils nécessaires : clé de 17, marteau, et perceuse avec foret Ø10.

- 1 - La mise en place du jeu s'effectuera sur un terrain plan et horizontal.
- 2 - Positionner le jeu sur les massifs en suivant les indications du plan de scellement de la page précédente, et en s'assurant au préalable que l'espace minimal libre autour du jeu est respecté.
- 3 - Pour la pose au travers des platines de scellement des éléments (1/4/5) et des pieds du mur d'escalade prémonté (12), percer au Ø D= 10mm sur une profondeur L= 130mm de sorte que les chevilles HSA M10 (16) aient une profondeur d'implantation X= 115mm. Percer au Ø D= 10mm sur une profondeur L= 90mm pour les chevilles HSA M10, assurant la fixation de l'extrémité de la glissière (13), sur une profondeur d'implantation X= 75mm.
- 4 - Rentrer en force les chevilles dans leur logement, puis fixer le jeu avec les rondelles M10 et les écrous frein M10, sans oublier de mettre les cache-écrous et leurs capuchons (33).
- 5 - Effectuer enfin la pose et finition du sol de réception.



Lieu dit "Les Murets"
60820 BORAN S/OISE
Tél. 03 44 21 90 40
Fax 03 44 21 28 45

Echelle : ~

Date : 4/04/05

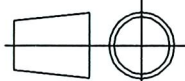

Dessiné par : M. AUPETIT

Vérifié par : *Aupetit*

Ludicolor "LA BROUSSE"

Fixation du jeu par chevilles

Montage des chevilles

Modifications

02

01

00

Réf. Sport France

1210P CH

Client

Page 7t/9

Nom du jeu : Ludicolor "LA BROUSSE"
Identification : 1210P
Nom du fournisseur : SPORT FRANCE
Adresse du fournisseur : Lieu dit "Les Murets" - 60820 BORAN SUR OISE
Téléphone : 03 44 21 90 40
Télécopie : 03 44 21 28 45

Tranche d'âge : 3 à 12 ans
Zone d'implantation conseillée : Terrain plan (intérieur et extérieur), pour éviter une trop forte température, la glissière ne doit pas être orientée vers le quart sud-ouest / sud-est.

Conseil d'implantation : Afin de limiter les risques de bousculades, il est vivement conseillé de sectoriser par groupes d'âges les espaces de jeux (ex : un réservé aux 3/7 ans et un autre pour les les 7/12 ans).

Zone d'implantation déconseillée : Terrain en pente
Espace Minimal d'implantation : Voir plan
Nature de la surface d'impact : Voir plan suivant le type d'implantation
Nature des fondations : Suivant le type de sol :
 - Massifs béton dosé à 250 kg enfouis de 50 cm
 Utilisables sur sol fluent
 Temps de séchage nécessaire : 1 semaine
 - Chevilles
 Utilisables sur dalle en béton ou massifs (enrobé...)

Masse de la partie la plus lourde : xx Kg

Après le montage, procéder à la vérification des assemblages (serrages des boulons) et des scellements.

Effectuer un contrôle visuel de routine avant la mise en service du jeu.

Toutes les pièces de rechange sont disponibles chez le fabricant.

Le jeu est conforme aux normes EN 1176-1 : 1998 (généralités sur les équipements d'aires de jeu) et EN 1176-3 : 1998 (exigences de sécurité et méthodes d'essai complémentaires spécifiques aux toboggans).

sport france

Lieu dit "Les Murets"
 60820 BORAN S/OISE
 Tél. 03 44 21 90 40
 Fax 03 44 21 28 45

Echelle : ~

Date : 4/04/05

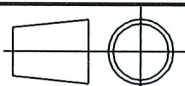

Dessiné par : M. AUPETIT

Vérfifié par :

Aupetit

Modifications

02

01

00

Ludicolor "LA BROUSSE"

Notice du fabricant

Réf. Sport France

1210P SB/CH

Client

Page 8/9

CONTROLE ET MAINTENANCE

(d'après les normes EN 1176-1 : 1998 et EN 1176-7 : 1997)

La fréquence des contrôles augmente en fonction de :

- utilisation intensive.
- vandalisme.
- pollution ou air marin
- âge du jeu

Outils à utiliser : clé de 13, clé de 17, clé de 19.

1. Inspection visuelle de routine

L'inspection visuelle de routine a pour but d'identifier les risques manifestes qui peuvent résulter d'actes de vandalisme, de l'utilisation ou des conditions météorologiques.

Exemples : propreté, état de la surface, fondations apparentes, arêtes vives, pièces manquantes, usure excessive des pièces mobiles, intégrité de la structure, ...

Entretenir les espaces libres.

Remettre le sol fluant (sable, gravier, écorces ou copeaux) au niveau zéro.

Fréquence du contrôle : - 1 fois par jour si le jeu est soumis à un usage intensif ou s'il est l'objet de vandalisme

- 1 fois par semaine dans les autres cas

2. Inspection fonctionnelle

L'inspection fonctionnelle est un contrôle plus approfondi qui a pour but de vérifier le fonctionnement et la stabilité de l'équipement, et en particulier de déceler les éventuels signes d'usure. Pendant cette inspection, il convient de vérifier le serrage des boulons. Vérifier aussi l'accès libre aux orifices de drainage s'ils existent.

Il convient de porter une attention particulière aux éléments scellés de manière définitive.

Vérifier la stabilité du jeu en le secouant.

Fréquence du contrôle : - 1 fois par mois si le jeu est soumis à un usage intensif ou s'il est l'objet de vandalisme

- 1 fois tous les trois mois dans les autres cas

Une inspection fonctionnelle sera réalisée 2 semaines après la pose du jeu. Resserrer toutes les fixations durant le contrôle.

3. Inspection annuelle principale

L'inspection annuelle principale est effectuée pour constater le niveau de sûreté globale de l'équipement, des fondations et du sol amortissant (effet des intempéries, pourrissement ou corrosion) et les éventuelles variations du niveau de sûreté des équipements qui ont fait l'objet de réparations, ou des éléments qui ont été ajoutés ou remplacés. Si possible, déterrer les moyens de scellement (massifs béton ou socles) pour vérifier leur état.

Fréquence du contrôle : minimum 1 fois par an

Interdire l'accès au jeu pendant les inspections fonctionnelles et annuelles, par exemple en entourant la zone de ruban ou de barrières.

Si, lors d'un contrôle, on constate l'existence de graves détériorations menaçant la sécurité de l'enfant, il est recommandé d'y remédier sans délai. Si cela n'est pas possible, il convient d'empêcher toute utilisation du jeu.

4. Nettoyage

Nettoyer le jeu 2 fois par an pour les maternelles, 2 à 4 fois par an pour les HLM à l'aide de détergents non nocifs (ex : eau savonneuse) avec de l'eau sous pression à une température de 15 à 30°.



Lieu dit "Les Murets"
60820 BORAN S/OISE
Tél. 03 44 21 90 40
Fax 03 44 21 28 45

Echelle : ~

Date : 4/04/05



Dessiné par : M. AUPETIT

Vérifié par :

Modifications

02

01

00

Ludicolor "LA BROUSSE"

Contrôle et maintenance

Réf. Sport France

1210P SB/CH

Client

Page 9/9